

SK

Technické parametre:

- Kanály: VHF 5-12(174-232Mhz)
 UHF 21-69(470-862Mhz)
- Impedancia: 75Ω
- Zisk: 15dB
- Dĺžka: 1,1m
- Pripojenie pomocou F konektoru:(RG6/U)
- Anténa sa skladá z 32 častí.
- Súčasťou balenia je kryt na ochranu proti dažďu a 2ks F konektoru.

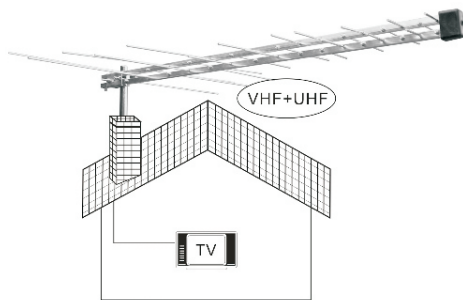

1.

Poskladanie antény:

Skontrolujte dĺžku jednotlivých hliníkových palíc!

Podľa priloženého výkresu(obr.2,3.) pripevnite palice!

Číslice na výkrese značia dĺžky palíc v milimetroch.

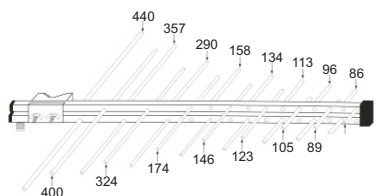

3.

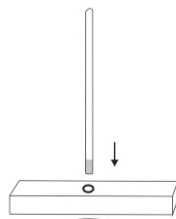

2.

Montáž:

Pripevnite pomocou príchytky podľa obr.4 anténu , dbajte na to aby polarita bola správne.

Zvisle montovanou anténou prijímame stanice s vertikálnou polaritou, vodorovne s horizontálnou.

V SR vysielajú vysielajú s vertikálnou polarizáciou.

Zvislá montáž- vertikálna polarizácia

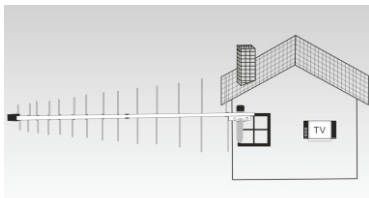

Vodorovná montáž - horizontálna polarizácia

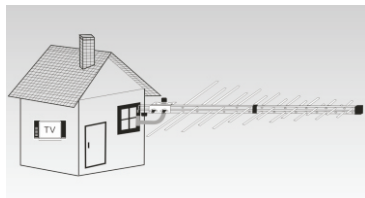

4.

Kültéri antenna

Analóg és digitális jelek vételére egyaránt alkalmas (HU)

Antena de exterior

Potrivita si pentru semnal analogic si digital (RO)

Vonkajšia anténa

Na príjem analógového a digitálneho signálu(SK)

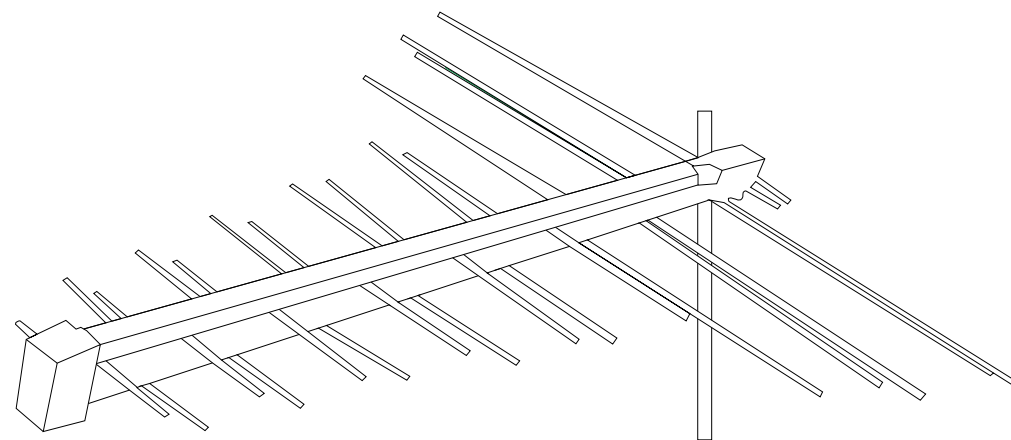

470-862
 174-232
 MHZ

15dB

75Ω



600152
 (WF-32F)

Importőr és forgalmazó:

MENTAVILL KFT.
 8000 Székesfehérvár, Budai út 177.
 T: +36-22/515-515 F: +36-22/515-510
info@mentavill.hu www.mentavill.hu
 Származási hely: Kína

Importator și distribuitor:

SC MENTAVILL SRL
 Tg-Mures str.Libertatii nr 120.
 T: 0265-208-108 T: 0265-208-118
tg@mentavill.ro www.mentavill.ro
 Ţară de origine: China

Importér a distribútor:

MENTAVILL s.r.o.
 Družstevná 4753, 945 01 Komárno
 T: +421 35 7721 141 F: +421 35 7721 218
info@mentavill.sk www.mentavill.sk
 Krajina pôvodu: CLR

HU

Technikai adatok:

- Csatornák: VHF 5-12(174-232Mhz)
 UHF 21-69(470-862Mhz)
- Impedancia: 75Ω
- Nyereség: 15dB
- Hossz: 1,1m
- Csatlakozás: F csatlakozóval (RG6/U)
- Az antenna 32 darabból szerelhető össze.
- A csomag tartalmazza az esővédő burkolatot és a bekötéshez szükséges 2db "F" csatlakozót.

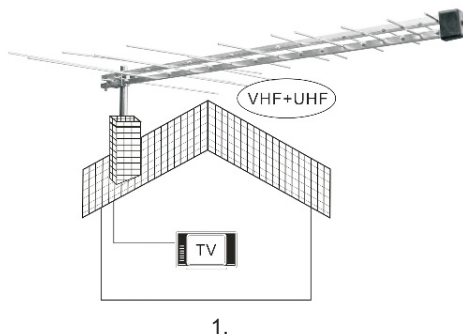

1.

Összeszerelés

Ellenőrizze az alumínium pálcák hosszát! Az összeszerelési rajznak megfelelően(2.,3.ábra) rögzítse a pálcákat! Az összeszerelési rajzon szereplő számok a pálcák hosszát jelölik milliméterben.

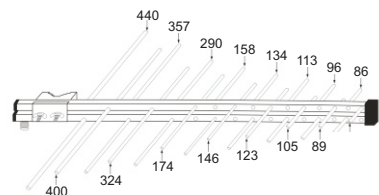

3.

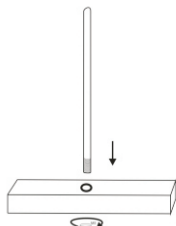

2.

Felszerelés:

Az antennán található csőbilincs segítségével a 4. ábrán látható módon rögzítse a kívánt helyre, ügyelve a megfelelő polarításra! Függetlenül szerelve a vertikális polarizációjú adókat tudjuk fogni, vízszintesen szerelve pedig a horizontálisakat, Magyarországon minden csatorna horizontális polarizációval sugároz.

Függőleges szerelés-vertikális polarizáció

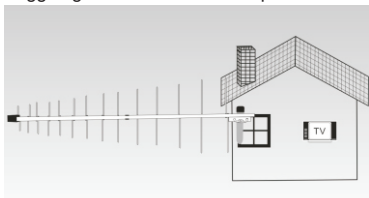

Vízszintes szerelés-horizontális polarizáció

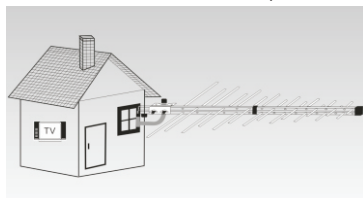

4.

RO

Date tehnice:

- Canale: VHF 5-12(174-232Mhz)
 UHF 21-69(470-862Mhz)
- Impedanta: 75Ω
- Amplificare : 15dB
- Lungime cablu: 1,1m
- Conectare: cu mufe F(RG6/U)
- Antena se compune din 32 bucati.
- Pachetul include husa de ploaie si cele doua mufe F necesare conectarii.

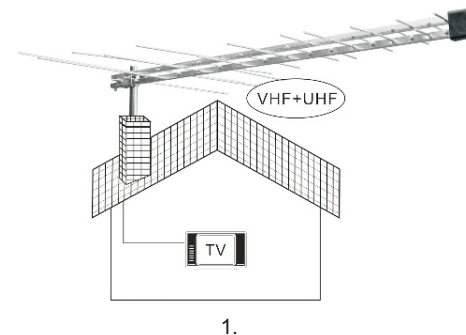

1.

Montaj antena

Verificați lungimea tijelor de aluminiu! În conformitate cu diagrama de asamblare (2, Figura 3), fixați bețele!

Pe desen numerele indica lungimea tijelor in milimetri.

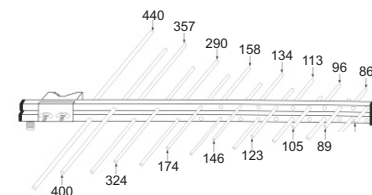

3.

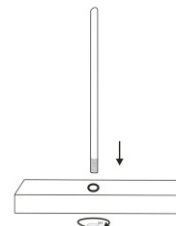

2.

Montaj:

Folosind clema aflata pe antena, conform fig 3 fixati in locul dorit, tinand cont de polaritate. Montajul vertical va permite receptionarea posturilor care emit cu polarizare verticala, iar montajul orizontal va permite receptionarea posturilor care emit cu polarizare orizontala.

Montaj vertical-polarizare verticala

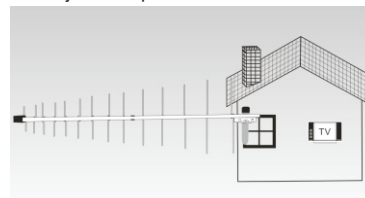

Montaj orizontal-polarizare orizontala

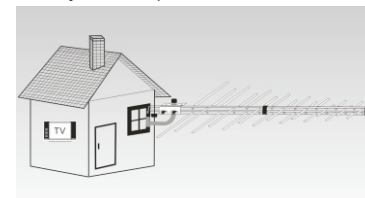

4.