

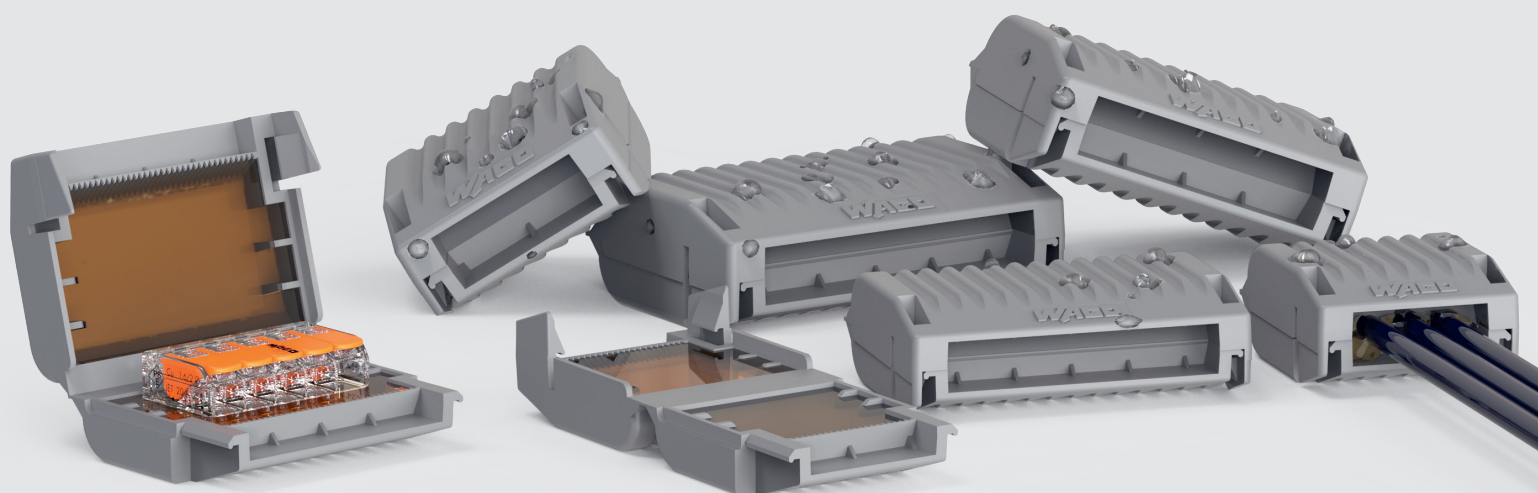

WAGO Gélbox vezeték összekötőkhöz

Egyszerű védelem a nedvességgel szemben



Telepítés és előnyök

Egyszerű szerelés

- Helytakarékos, kompakt kialakítás
- Egy Gélbox-ban akár több vezeték összekötő is elhelyezhető
- Egyszerű használat, innovatív kivitelezés
- Könnyen hozzáférhető áramkörök, gyors bővíthetőség



A Gélbox az oldalsó fülekkel nyitható.

Gyors szerelés

- Időmegtakarítás a közvetlen bekötésnek köszönhetően, a gélt nem kell sem összekeverni, sem megvárni, hogy megkeményedjen
- A géllal töltött boxok mindig használatra készek, és korlátlan ideig tárolhatók

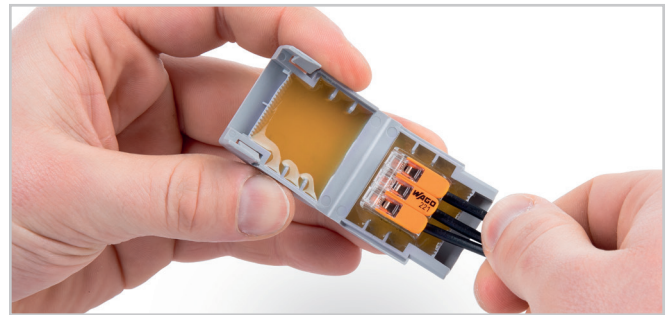

Helyezze a huzalozott vezeték összekötőt a Gélbox-ba.



Zárja be a Gélbox-ot.



Az áramkörök bővítése egyszerű:
Nyissa ki a Gélbox-ot, távolítsa el a gélt a vezeték összekötőből és nyissa ki a vezeték összekötőt. Kösse be a vezetékeket egy új vezeték összekötőbe, majd helyezze be azt egy új Gélbox-ba.

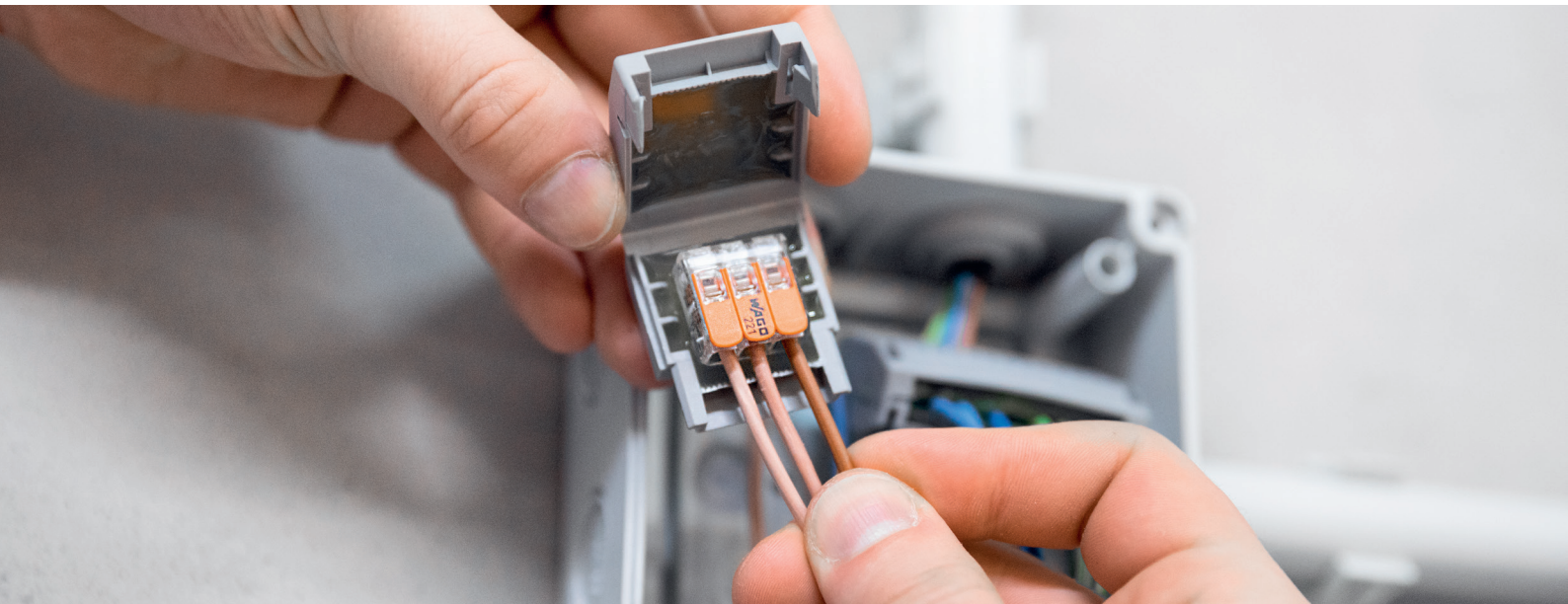

Biztonságos alkalmazások

- A teljes rendszer az alábbi alkotóelemekből áll: Gélbox és a WAGO 221/2273 sorozatú vezeték összekötők
- A Gélbox kiváló védelmet nyújt a nedvesség ellen a 221/2273 sorozatú vezeték összekötőkhöz; a mindig tökéletes géllal érhető el a biztonságos szerelés
- IPX8 szintű védelem magas páratartalom és víz bejutása ellen
- Veszélyes anyagoktól mentes minőségi Cellpack gél
- A robosztus készülékháznak köszönhetően megbízható stabilitás
- A rugalmasan záródó szigetelt perem miatt nem sérül a vezeték

Többféle felhasználás



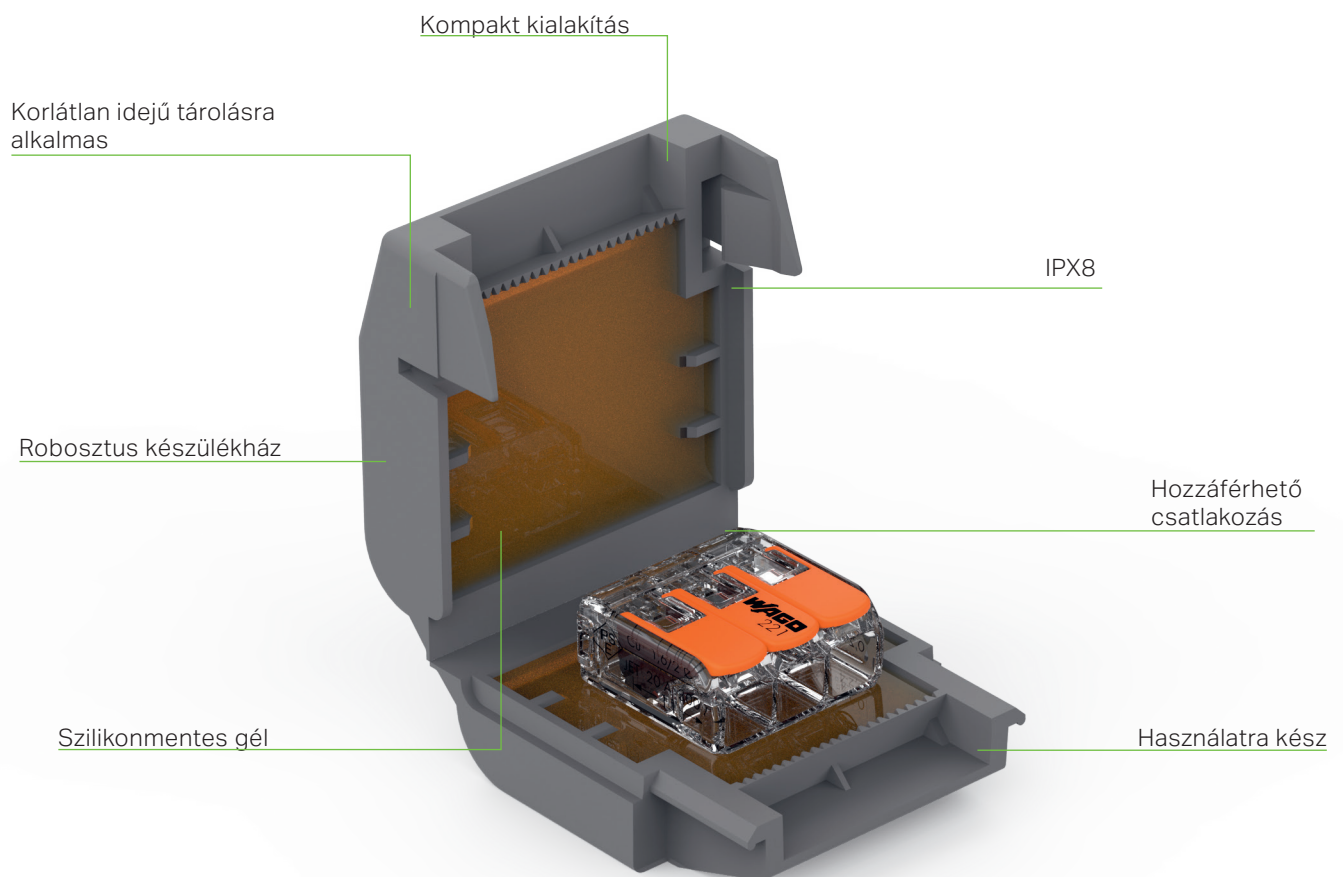

- A gél nem tartalmaz szilikont, ezért az ipar valamennyi területén használható
- Használható kisfeszültségű tartományban kiegészítő tokozattal (kettős szigetelés)









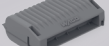













Műszaki adatok

Egyszerű szerelés

- Feszültségtartomány: lásd a vezeték összekötő feszültségtartományát
- Névleges áram: lásd a vezeték összekötő névleges áramát
- Névleges túlfeszültség: 2,5 kV
- Szigetelési ellenállás: 5 MΩ
- Folyamatos működési hőmérséklet: 105°C
- Környezet hőmérséklet: 85 °C
- Fizikai jellemzők: IPX8
- Korlátlan idejű tárolásra alkalmas, mivel a gél nem tartalmaz a CLP-rendelet szerinti veszélyes anyagokat

	Leírás	Cikkszám	Egységcsomag*
	Gélbox, IPX8, 221 és 2273 sorozathoz, max. 4 mm ² vezeték keresztmetszet, 1-es méret	207-1331	4
	Gélbox, IPX8, 221 és 2273 sorozathoz, max. 4 mm ² vezeték keresztmetszet, 2-es méret	207-1332	4
	Gélbox, IPX8, 221 és 2273 sorozathoz, max. 4 mm ² vezeték keresztmetszet, 3-as méret	207-1333	3
	Gélbox, IPX8, 221 és 2273 sorozathoz, max. 6 mm ² vezeték keresztmetszet, 1-es méret	207-1431	4
	Gélbox, IPX8, 221 és 2273 sorozathoz, max. 6 mm ² vezeték keresztmetszet, 2-es méret	207-1432	3
	Gélbox, IPX8, 221 és 2273 sorozathoz, max. 6 mm ² vezeték keresztmetszet, 3-as méret	207-1433	2

A vezeték összekötők és a Gélbox-ok megengedett kombinációi

Cikkszám	221-412	221-413	221-415	221-612	221-613	221-615	2273-202	2273-203	2273-204	2273-208
207-1331	1 x 	1 x 	-				2 x 	-	1 x 	1 x 
207-1332	2 x 	-	1 x 				3 x 	2 x 	-	1 x 
207-1333	3 x 	2 x 	-				4 x 	-	2 x 	2 x 
207-1431				1 x 	1 x 	-				
207-1432				2 x 	-	1 x 				
207-1433				3 x 	2 x 	-				

Figyelem: Más kombinációk esetén az IPX8 védelem nem garantált!

* A csomagolási egység vezeték összekötőt nem tartalmaz.

WAGO Hungária Kft.

www.wago.com

